

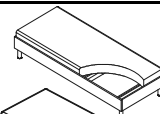

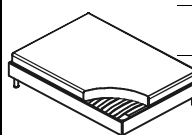

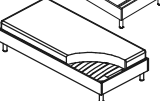





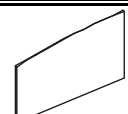
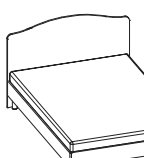
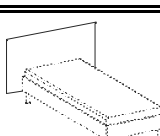
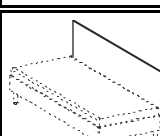

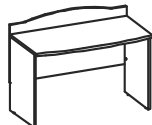
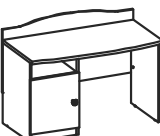
Цены даны на 01.10.2011	Модель	Размеры, мм (Д x Ш x В)	ЦЕНА (руб.)	Объем, куб.м	Вес, кг	Цены даны на 01.10.2011	Модель	Размеры, мм (Д x Ш x В)	ЦЕНА (руб.)	Объем, куб.м	Вес, кг
КРОВАТИ ОДНОСПАЛЬНЫЕ						КРОВАТИ ДВУСПАЛЬНЫЕ					
кровать на каркасе из ЛДСП  HBS2080 840 x 2040 x 330 7 382,08 0,087 45,7						 HBD2114 1440 x 2040 x 330 7 419,84 0,086 46,9					
кровати на металлокаркасе  HBS2180 840 x 2040 x 330 5 735,98 0,066 34,1 HBS2190 940 x 2040 x 330 5 869,32 0,068 35,4						HBD2118 1840 x 2040 x 330 8 449,98 0,090 53,3 Корпус кровати усилен ортопедическим металлокаркасом. Матрас в комплект кроватей не входит.					
Матрас в комплект кроватей не входит.						Матрас в комплект кроватей не входит.					
МАТРАСЫ						МАТРАСЫ					
 M2080 800 x 2000 x 200 2 804,86 0,320 15,0 M2090 900 x 2000 x 200 3 135,26 0,360 17,0						 M2014 1400 x 2000 x 200 4 520,58 0,560 27,0 M2018 1800 x 2000 x 200 6 533,66 0,720 34,7					
ИЗГОЛОВЬЕ КРОВАТИ						ИЗГОЛОВЬЕ КРОВАТИ					
для кровати на 800 НРНС1290 1250 x 900 x 18 1 699,20 0,034 16,2 для кровати на 900 НРНС1390 1350 x 900 x 18 1 834,90 0,036 17,2 Вариант комплектации кровати: HBS2180 5 735,98 1 шт 5 736,0 НРНС1290 1 699,20 1 шт 1 699,2 ИТОГО 7 435,2 Вариант комплектации кровати: HBS2190 5 869,32 1 шт 5 869,3 НРНС1390 1 834,90 1 шт 1 834,9 ИТОГО 7 704,2 Матрас в комплект кроватей не входит.						 HRNS1890 1840 x 900 x 18 2 481,54 0,049 22,5 Вариант комплектации кровати: HBD2118 8 449,98 1 шт 8 450,0 HRNS1890 2 481,54 1 шт 2 481,5 ИТОГО 10 931,5 Матрас в комплект кроватей не входит.					
ИЗГОЛОВЬЕ КРОВАТИ						ИЗГОЛОВЬЕ КРОВАТИ					
для кровати на 800 НРНС1291 1250 x 900 x 18 1 733,42 0,034 16,3 для кровати на 900 НРНС1391 1350 x 900 x 18 1 834,90 0,036 17,2 Вариант комплектации кровати: HBS2180 5 735,98 1 шт 5 736,0 НРНС1291 1 733,42 1 шт 1 733,4 ИТОГО 7 469,4 Вариант комплектации кровати: HBS2190 5 869,32 1 шт 5 869,3 НРНС1391 1 834,90 1 шт 1 834,9 ИТОГО 7 704,2 Матрас в комплект кроватей не входит.						для кровати на 1400 НРНС1400 1440 x 1000 x 18 3 296,92 0,042 19,8 для кровати на 1800 НРНС1800 1840 x 1000 x 18 4 214,96 0,053 24,5 Вариант комплектации кровати: HBD2114 7 419,84 1 шт 7 419,8 НРНС1400 3 296,92 1 шт 3 296,9 ИТОГО 10 716,8					
ИЗГОЛОВЬЕ КРОВАТИ						ИЗГОЛОВЬЕ КРОВАТИ					
для кровати на 800 НРН8090 840 x 900 x 18 1 393,58 0,023 11,8 для кровати на 900 НРН9090 940 x 900 x 18 1 563,50 0,026 12,9 Вариант комплектации кровати: HBS2180 5 735,98 1 шт 5 736,0 НРН8090 1 393,58 1 шт 1 393,6 ИТОГО 7 129,6 Вариант комплектации кровати: HBS2190 5 869,32 1 шт 5 869,3 НРН9090 1 563,50 1 шт 1 563,5 ИТОГО 7 432,8 Матрас в комплект кроватей не входит.						 Вариант комплектации кровати: HBD2118 8 449,98 1 шт 8 450,0 HRNS1800 4 214,96 1 шт 4 215,0 ИТОГО 12 664,9 Матрас в комплект кроватей не входит.					
ИЗГОЛОВЬЕ КРОВАТИ (настенное)						ПАНЕЛЬ БОКОВАЯ ДЛЯ КРОВАТЕЙ					
 HRN1270 1270 x 700 x 18 1 223,66 0,023 13,2 Изголовье крепится на стену. В комплект входит крепление: кронштейн, крючок и дюбель.						 HPS2070 2070 x 700 x 18 1 971,78 0,038 20,0 Боковая панель крепится на стену. В комплект входит крепление: кронштейн, крючок и дюбель.					
Металлические опоры кроватей покрыты прочной эпоксидной краской в цвете серебро, имеют регулировку по высоте. Края столешниц, изголовий, лицевых панелей ящиков и дверей окантованы кромкой ПВХ. Боковые панели и задние стенки столов и шкафов выполнены из ЛДСП толщиной 18 мм, столешницы - из ЛДСП толщиной 25 мм.						Описание доступных вариантов расцветки: BEECH - бук PAL - палисандр KWNG - венге Кибото OLH - ольха MAPL40 - клен ROAK - дуб Роул NL - орех лион					
Цены указаны со склада в Москве с учетом НДС.						стр. 1/3					

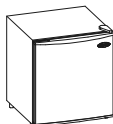
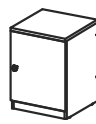
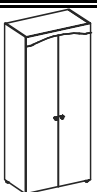
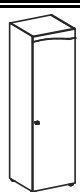
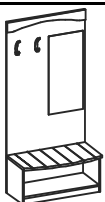
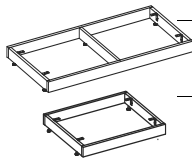
Цены даны на 01.10.2011	Модель	Размеры, мм (Д x Ш x В)	ЦЕНА (руб.)	Объем, куб.м	Вес, кг	Цены даны на 01.10.2011	Модель	Размеры, мм (Д x Ш x В)	ЦЕНА (руб.)	Объем, куб.м	Вес, кг
ТУМБА ПРИКРОВАТНАЯ						СТОЛ ПИСЬМЕННЫЙ					
	HP451	400 x 480 x 450	1 903,34	0,127	19,0		HST1266	1200 x 650 x 900 (уровень столешницы 750 мм)	3 738,24	0,066	34,6
Тумбочка оснащена ящиком.											
СТОЛ ПИСЬМЕННЫЙ С ТУМБОЙ						СТОЛ С ТУМБОЙ ПОД ФРИГОБАР					
	НТР1266(L)	1200 x 650 x 900 (уровень столешницы 750 мм)	6 763,76	0,309	56,3		НТФВ1266(L)	1200 x 650 x 900 (уровень столешницы 750 мм)	6 220,96	0,359	53,7
	НТР1266(R)	1200 x 650 x 900 (уровень столешницы 750 мм)	6 763,76	0,309	56,3		НТФВ1266(R)	1200 x 650 x 900 (уровень столешницы 750 мм)	6 220,96	0,359	53,7
						Холодильник продается отдельно.					
ВСТРАИВАЕМЫЙ ХОЛОДИЛЬНИК						ТУМБА ПОД ФРИГОБАР					
	FRIDGE-6	440 x 452 x 511	8 579,78	0,127	18,3		HFB541	550 x 550 x 750	3 534,10	0,309	28,2
	Холодильник корейского производства - DAEWOO. Полезный объем холодильника - 45 литров.					Холодильник продается отдельно. В комплект входит фурнитура для крепления холодильника к тумбочке.					
	FRIDGE-9	480 x 450 x 490	6 831,02	0,140	20,0						
	Холодильник турецкого производства - BEKO. Полезный объем холодильника - 50 литров.										
ГАРДЕРОБ ДВУХСТВОРЧАТЫЙ						ГАРДЕРОБ ОДНОСТВОРЧАТЫЙ					
	HWD1000-2	1000 x 575 x 2045	11 828,32	0,246	122,1		HWD600	600 x 575 x 2045	7 581,50	0,125	74,1
	Шкаф для одежды с 5-ю полками и вешалкой-штангой.					Шкаф для одежды с полкой и вешалкой-штангой.					
	HWD1000	1000 x 575 x 2045	10 231,78	0,199	100,2						
	Шкаф для одежды с полкой и вешалкой-штангой.										
ПРИХОЖАЯ						ПОДСТАВКИ ДЛЯ ШКАФОВ					
	НТЛ1057-1	1010 x 575 x 2040	7 477,66	0,154	55,1		НСВ100	1000 x 500 x 70	408,28	0,009	5,4
	Прихожая с зеркалом и багажным отделением. На топке установлены декоративные накладки.					Для шкафов HWD1000-2 и HWD1000.					
						НСВ60 600 x 500 x 70 272,58 0,005 4,8 Для шкафа HWD600.					
ТУМБА БАГАЖНАЯ						СТОЛИК ЖУРНАЛЬНЫЙ					
	НТЛ1057	1010 x 575 x 600	3 229,66	0,066	30,7		НСТ8545	850 x 834 x 437	3 053,84	0,071	21,2
	На топке установлены декоративные накладки.										
ЗЕРКАЛО						ВЕШАЛКИ					
	HM5010	500 x 1000 x 25	2 210,14	0,027	11,9		НС5010	500 x 1000 x 18	1 664,98	0,015	8,9
						НС5015 500 x 1500 x 18 1 971,78 0,022 11,8					
ТУМБА ПОД ТЕЛЕВИЗОР						КОМОД					
	НТВ1245	1200 x 450 x 750	5 608,54	0,122	52,6		НСР800	800 x 500 x 900 (уровень столешницы 750 мм)	7 002,12	0,381	49,4
						ПОДСТАВКА ПОД ТЕЛЕВИЗОР					
											
						НТВ450 450 x 450 x 25 883,82 0,013 6,4 Крутящаяся подставка под телевизор, устанавливается на стол или тумбочку.					
Цены указаны со склада в Москве с учетом НДС.											

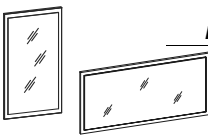
<http://www.kambio.com>

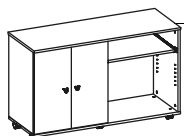
E-mail: kambio@kambio.com

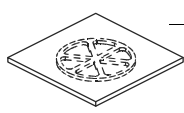
• пл. Победы, 1А (метро "Кутузовская", возле Триумфальной арки)
• Единая справочная

Факс: (495) 617-18-19
Телефон: (495) 148-74-92
Телефон: (495) 231-33-11

Цены даны на 01.10.2011	Модель	Размеры, мм (Д x Ш x В)	ЦЕНА (руб.)	Объем, куб.м	Вес, кг	Цены даны на 01.10.2011	Модель	Размеры, мм (Д x Ш x В)	ЦЕНА (руб.)	Объем, куб.м	Вес, кг
----------------------------	--------	----------------------------	----------------	-----------------	---------	----------------------------	--------	----------------------------	----------------	-----------------	------------

ГОСТИНИЧНЫЙ НОМЕР (пример компоновки)

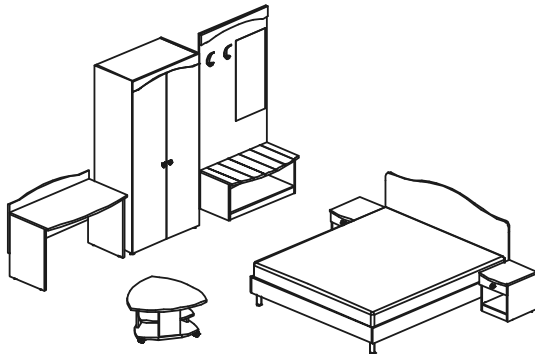

Прихожая	HTL1057-1	7 477,66	0,154	55,1
Шкаф двухстворчатый с полками	HWD1000-2	11 828,32	0,246	122,1
Стол письменный	HST1266	3 738,24	0,066	34,6
Журнальный столик	HCT8545	3 053,84	0,071	21,2
Кровать двуспальная	HBD2118	8 449,98	0,090	53,3
Тумба прикроватная	HP451	1 903,34	0,127	19,0
Тумба прикроватная	HP451	1 903,34	0,127	19,0
Изголовье кровати	HPHC1800	4 214,96	0,053	24,5
Матрас	M2018	6 533,66	0,720	34,7
Итого:		49 103,34	1,654	383,5

Гардероб одностворчатый	HWD600	7 581,50	0,125	74,1
Стол письменный	HST1266	3 738,24	0,066	34,6
Кровать односпальная	HBS2190	5 869,32	0,068	35,4
Кровать односпальная	HBS2190	5 869,32	0,068	35,4
Изголовье составное	HPHC1390	1 834,90	0,036	17,2
Изголовье составное	HPHC1390	1 834,90	0,036	17,2
Тумба прикроватная	HP451	1 903,34	0,127	19,0
Тумба прикроватная	HP451	1 903,34	0,127	19,0
Матрас	M2090	3 135,26	0,360	17,0
Матрас	M2090	3 135,26	0,360	17,0
Итого:		36 805,38	1,372	285,8

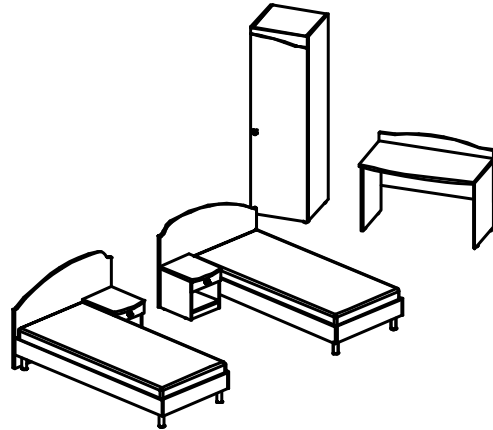

Прихожая	HTL1057-1	7 477,66	0,154	55,1
Гардероб одностворчатый	HWD600	7 581,50	0,125	74,1
Кровать односпальная	HBS2190	5 869,32	0,068	35,4
Изголовье кровати	HPHC1391	1 834,90	0,036	17,2
Тумба прикроватная	HP451	1 903,34	0,127	19,0
Матрас	M2090	3 135,26	0,360	17,0
Стол письменный	HST1266	3 738,24	0,066	34,6
Итого:		31 540,22	0,936	252,4

Металлические опоры кроватей покрыты прочной эпоксидной краской в цвете серебро, имеют регулировку по высоте.

Края столешниц, изголовий, лицевых панелей ящиков и дверей окантованы кромкой ПВХ.

Боковые панели и задние стенки столов и шкафов выполнены из ЛДСП толщиной 18 мм, столешницы - из ЛДСП толщиной 25 мм.

Цены указаны со склада в Москве с учетом НДС.

Описание доступных вариантов расцветки:

BEECH - бук	PAL - палисандр	KWNG - венге Кибото
OLH - ольха	MAPL40 - клен	ROAK - дуб Роул
NL - орех лион		